

► Пожалуйста, внимательно ознакомьтесь с данным руководством до установки котла.

Kiturami

Kiturami Газовый/ жидкотопливный котел из нержавеющей стали

Руководство для пользователя

• STS-13R.17R/21R/25R/30R



Ознакомьтесь с руководством для пользователей, и всегда храните его рядом с котлом.
Руководство пользователя содержит ценную информацию о продукте и технике безопасности. Вам необходимо ознакомиться с руководством для пользователей, чтобы использовать продукт в течение длительного времени без проблем.

Kiturami

Архангельск (8182)63-90-72
Астана +7(7172)727-132
Белгород (4722)40-23-64
Брянск (4832)59-03-52
Владивосток (423)249-28-31
Волгоград (844)278-03-48
Вологда (8172)26-41-59
Воронеж (473)204-51-73
Екатеринбург (343)384-55-89
Иваново (4932)77-34-06
Ижевск (3412)26-03-58
Казань (843)206-01-48

Калининград (4012)72-03-81
Калуга (4842)92-23-67
Кемерово (3842)65-04-62
Киров (8332)68-02-04
Краснодар (861)203-40-90
Красноярск (391)204-63-61
Курск (4712)77-13-04
Липецк (4742)52-20-81
Магнитогорск (3519)55-03-13
Москва (495)268-04-70
Мурманск (8152)59-64-93
Набережные Челны (8552)20-53-41

Нижний Новгород (831)429-08-12
Новокузнецк (3843)20-46-81
Новосибирск (383)227-86-73
Орел (4862)44-53-42
Оренбург (3532)37-68-04
Пенза (8412)22-31-16
Пермь (342)205-81-47
Ростов-на-Дону (863)308-18-15
Рязань (4912)46-61-64
Самара (846)206-03-16
Санкт-Петербург (812)309-46-40
Саратов (845)249-38-78

Смоленск (4812)29-41-54
Сочи (862)225-72-31
Ставрополь (8652)20-65-13
Тверь (4822)63-31-35
Томск (3822)98-41-53
Тула (4872)74-02-29
Тюмень (3452)66-21-18
Ульяновск (8422)24-23-59
Уфа (347)229-48-12
Челябинск (351)202-03-61
Череповец (8202)49-02-64
Ярославль (4852)69-52-93

Единый адрес для всех регионов: kmu@nt-rt.ru || www.kiturami.nt-rt.ru

Мы благодарим Вас за выбор котла Kiturami. Для правильного использования и технического обслуживания котла внимательно ознакомьтесь с данным руководством пользователя, с инструкциями по установке и храните его в безопасном месте. Мы надеемся, что данное руководство станет значительным подспорьем для наших клиентов. В случае возникновения проблем или необходимости сделать информационный запрос в процессе использования данного продукта, используйте данное руководство в качестве справочного материала.

03 Меры безопасности

04 Котел Kiturami – выгодное приобретение

05 Устройство котла

07 Проверка перед началом эксплуатации

11 Меры безопасности при эксплуатации

18 Эксплуатация котла – функция для эксплуатации внутри помещения / "Дома" / "Отсроченный пуск" / "Поддержание температуры"

22 Техническое обслуживание котла

24 Очистка котла

25 Что делать, если котел неисправен

27 Советы по установке котлов

28 Выбор места для установки

30 Схема внешнего устройства котла

34 Воздуховыпускное отверстие и процесс вытяжки (FF, FE)

38 Электропроводка

39 Газовая труба

40 Стандартная схема трубопровода

41 Трубопровод для подачи воды питания котла для водяного отопления

43 Подсоединение регулятора температуры в помещении

44 Проверка после установки

45 Пробная эксплуатация котла

46 Схема электропроводки

49 Размер котла

Предупреждения по соблюдению техники безопасности

Kiturami

※ В руководстве для пользователя с инструкциями по установке используются символы для обозначения необходимости проявления осторожности в целях предотвращения несчастных случаев, вызванных неправильной эксплуатацией, или нанесения повреждений операторам, а также нанесения ущерба собственности. Пожалуйста, внимательно ознакомьтесь с информацией и убедитесь, что Вы полностью понимаете символы и их значение, что гарантирует правильную эксплуатацию продукта.



Предупреждение

Эксплуатация устройства без понимания и соблюдения данных мер безопасности может привести к смерти, серьезной травме или повреждению имущества

► Для безопасного использования, степень опасности подразделяется на "осторожно," "предупреждение" и "опасность". Ниже приведено толкование этих категорий.



Опасно

Несоблюдение этого знака может привести к серьезной травме или смерти.



Предупреждение

Будьте осторожны, нарушение данного знака может привести к серьезной травме.



Осторожно

Нарушение данного знака может привести к серьезной травме или повреждению установки.

► Каждый рисунок имеет следующее значение.



Необходимо соблюдать



Не трогать



Воспламеняемый материал



Общий останов



Необходимо заземление

● Функция экономии электроэнергии

Регулятор комнатной температуры оснащен цифровыми средствами контроля температуры в помещениях в режимах "Дома" / "Отсроченный пуск" / "Поддержание температуры". Эффективная эксплуатация в разных режимах работы приводит к экономии электроэнергии.



● Предотвращение замерзания и образования трещин в котле зимой

Когда температура воздуха резко понижается зимой, котел автоматически функционирует и поддерживает заданную температуру. Функционирование отопительного циркуляционного насоса предотвращает замерзание и образование трещин в котле.

При длительном отсутствии не выключайте котел. Настройте температуру котла на соответствующую температуру, чтобы предотвратить замораживание и образование трещин.



● Функция самодиагностики поломки

При возникновении проблем с котлом, загорается контрольная лампочка и тип поломки отображается на дисплее комнатной температуры под определенным номером для упрощения выявления причин поломки.



● Автоматическое выключение подачи газа

В случае тушения пожара, перегрева теплообменника, отключения электропитания или быстрого падения давления газа, система безопасности автоматически прекращает подачу газа. (При засорении вентиляционного канала или когда затрудняется отвод газа ввиду направления ветра, система отслеживает эти условия и автоматически блокирует подачу газа)



● Функция безопасного отключения котла при низком уровне теплоносителя и блокировка при перегреве

Датчик уровня теплоносителя всегда определяет, есть ли вода в котле. Работа горелки блокируется, когда аномальное горение ведет к перегреву, что делает эксплуатацию небезопасной.



● Наилучший материал из нержавеющей стали

Данная модель котла изготовлена из наилучшего материала из нержавеющей стали, который может выдерживать морской климат. Благодаря наилучшим деталям, материалам и толщине, установка может использоваться при высоком (3.43 бар) давлении воды в системе отопления.

■ Газовый/жидкотопливный котел из нержавеющей стали

STS -13R/ 17R/21R/ 25R/30R

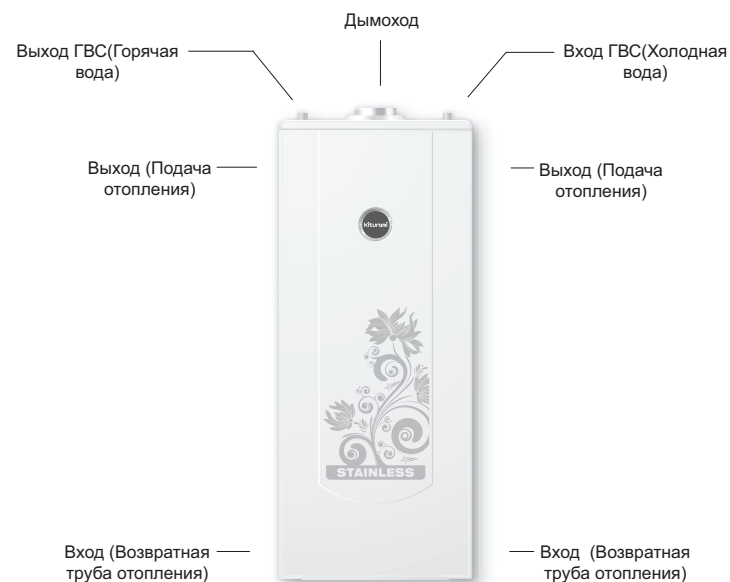

* Входные/выходные отверстия для горячей воды STS-25R, 35R расположены на задней панели котла

- Жидкотопливный котел из нержавеющей стали
- Блок управления CTX-3000 (STS-13R/17R/21R)



Выключатель питания/повторного запуска
Используйте этот выключатель, чтобы Включить/Выключить или повторно запустить котел.

- Жидкотопливный котел из нержавеющей стали
- Блок управления CTX-1500G (STS-25R/30)

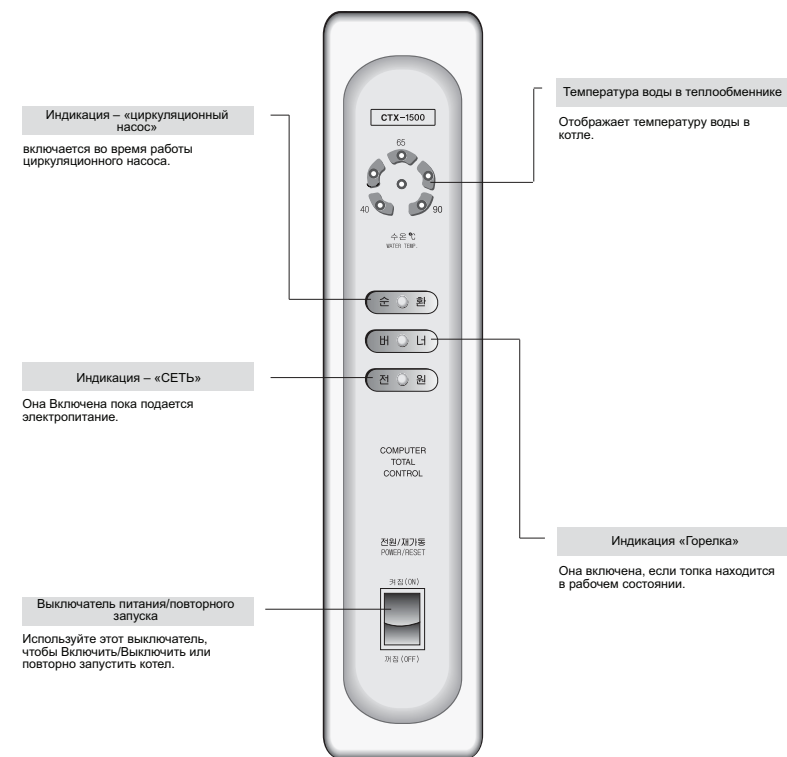

Индикация – «циркуляционный насос»
включается во время работы циркуляционного насоса.

Индикация – «СЕТЬ»
Она Включена пока подается электропитание.

Выключатель питания/повторного запуска
Используйте этот выключатель, чтобы Включить/Выключить или повторно запустить котел.

Температура воды в теплообменнике
Отображает температуру воды в котле.

Индикация «Горелка»
Она включена, если топка находится в рабочем состоянии.

Устройство котла

Kiturami

■ Газовый котел из нержавеющей стали

■ Блок управления GTX-1550 (STS-13R/17R/21R/25R/30)

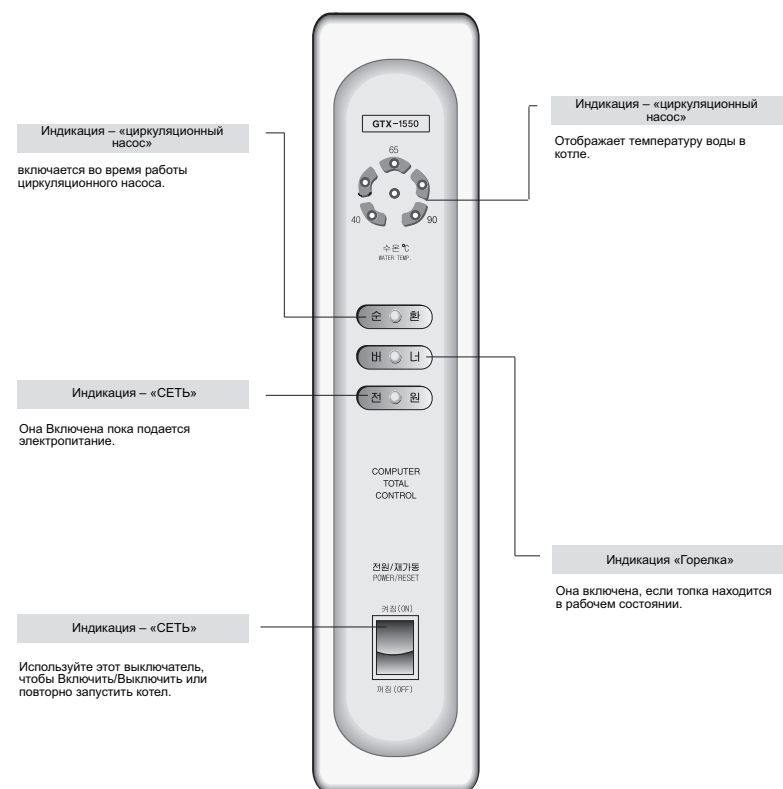

Название каждой детали установки Kiturami

■ Комнатный термостат (CTR-5700PLUS)

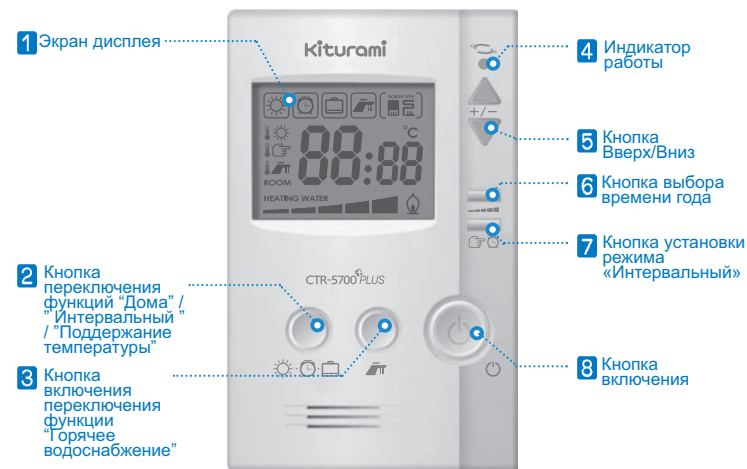

1 Экран дисплея

Отображает текущий режим работы, текущую температуру, установки температуры, установленное время начала и окончания работы, горение, установленное время года и код неисправности.

2 Кнопка переключения функций "Дома" / «Интервальный» / «Поддержание температуры»

Воспользуйтесь этой кнопкой, чтобы установить функции постоянной работы, Интервального или режима ожидания на время Вашего длительного отсутствия.

3 Кнопка включения функции "Подача горячей воды"

Воспользуйтесь этой кнопкой, чтобы включить подачу горячей воды.

4 Индикатор работы.

Показывает текущий режим работы котла

5 Кнопки вверх (▲) / вниз (▼)

При помощи данной кнопки можно изменять значения различных настроек. Кнопка Вверх / Вниз

6 Кнопка переключения времени года (температуры нагрева воды)

Воспользуйтесь этой кнопкой, чтобы установить температуру нагрева воды

7 Кнопка установки Интервального

Воспользуйтесь этой кнопкой, чтобы изменить время начала и окончания работы котла

8 Кнопка включения

Включает и выключает (ON/OFF) котел. Воспользуйтесь этой кнопкой, чтобы перезагрузить систему после отключения электроэнергии и устранения неисправностей. (Допускается повторное включение котла не более трех раз подряд Если требуется

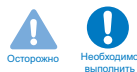

Проверьте горючее вещество перед использованием

При эксплуатации установки в первый раз или после переустановки, убедитесь, что горючее вещество соответствует указанному виду топлива в инструкции.

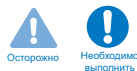
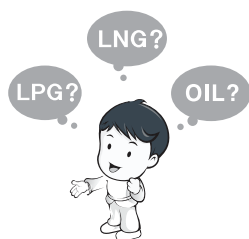

Проверьте источник электропитания

Убедитесь, что источник электропитания подсоединен к сети 220В /50 Гц.

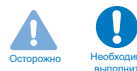
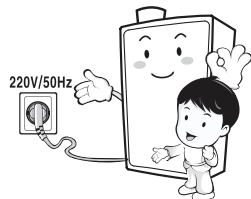

Проверьте положение соединительного крана

До начала эксплуатации котла проверьте, открыт ли средний кран подачи топлива. Если прекратится подача топлива в бойлер, он не будет функционировать и раздастся звуковой сигнал предупреждения.

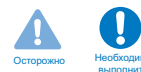
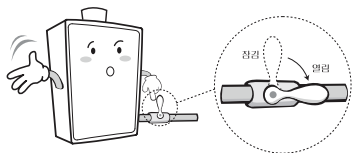

Осторожно Необходимо выполнить

Кран водоснабжения
Если в котле нет воды или если уровень воды ниже допустимого уровня, загорится сигнальная лампа датчика, и высветится ошибка 95, благодаря чему устройство не воспламенится. Необходимо проверять, чтобы клапан водопроводной трубы был всегда открыт.

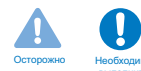

Убедитесь, что один или более распределительных клапанов отопления открыты при эксплуатации котла

Эксплуатация котла с закрытым распределительным клапаном может вызвать пожар и повреждение котла ввиду перегрева.

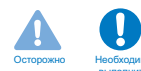
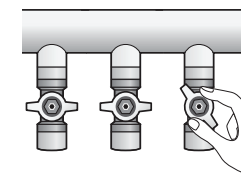

Проверьте дымоход на предмет разрывов в месте соединения элементов дымохода

Проверьте соединения элементов дымохода. Убедитесь, что прокладка не выпала и не потрескалась из-за конденсации воды. Эксплуатация устройства без блокировки соединения может привести к отравлению газом СО из-за того, что отходящий газ проникает в комнату.

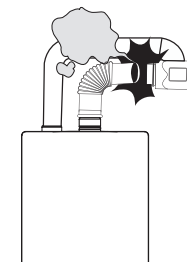

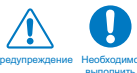

Не оставляйте воспламеняющиеся вещества в котельной

Не оставляйте легко воспламеняемые вещества, такие как переносной баллон с газом или канистра с бензином в районе котельной.

Наличие этих материалов может привести к пожару. (Воспламеняемый материал: воспламеняющаяся жидкость с точкой кипения 30° или менее, такой как метан, ацетилен, пропан, сульфид водорода, водяной газ, угольный газ, бензин, ацетон, толуол и т.д.)

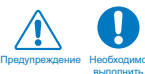

Не оставляйте какие-либо предметы кроме котла в котельной

Не оставляйте воспламеняемые материалы, такие как газеты или бумага, а также не развешивайте постиранное белье на дымоходе. Это может возникнуть пожар.

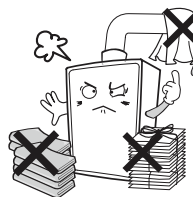

Отключайте котел от сети электропитания во время дождя, грома или длительного отсутствия

Дожливый сезон и гром летом может вызвать поломку котла, поэтому отсоединяйте котел от сети электропитания в целях безопасности.

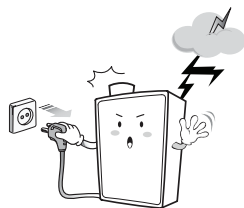

- Не используйте устройство в целях, отличных от нагрева воды и отопления.
- После ремонта бензопровода или контроллера управления подачей топлива, убедитесь, что Вы осуществили тщательный осмотр котла (объект обслуживания) до начала эксплуатации.

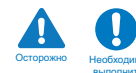

Проветривание во время утечки газа

Если отходящий газ проникает в помещение, есть опасность отравления газом CO. Убедитесь, что соединение клапана должным образом подсоединено, а также периодически открывайте окно для проветривания.

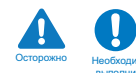

Что делать во время утечки топлива

1. При выявлении утечки топлива немедленно прекратите эксплуатацию устройства
2. Закройте кран подачи топлива
3. Откройте окно для проветривания и позвоните в центр обслуживания.

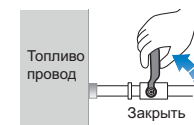

* Но, воспламенение в результате прекращения использования \ другого теплоизлучающего устройства или отключения от питания, может привести к взрыву газа.

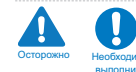

Проверка на предмет утечки газа <Для газового котла>

Необходимо осуществлять периодический осмотр газоподводящей трубы на предмет утечки. (Пузырение во время проверки при помощи мыльной воды означает утечку газа, поэтому закройте клапан подачи газа и свяжитесь с ближайшим поставщиком газа, чтобы осуществить проверку)

* При утечке газа контрольная лампа комнатного контроллера и дисплей комнатной температуры будут отображать номер 97, а все лампочки контроллера будут мигать. В течение этого времени очень опасно использовать зажигалку, газовую плиту или переключатель вентилятора. Сперва, откройте окно для проветривания, и проведите тест на утечку газа при помощи мыльной воды. Если это не утечка газа, нажмите кнопку «питание»/«повторный запуск» на регуляторе температуры в помещении.





Осторожно

Предотвращение замерзания и образования трещин в котле

Если Вы надолго уезжаете зимой из дома и не используете отопление, котел может замерзнуть, в результате чего образуются трещины. Не отключайте электропитание котла при длительном отсутствии дома.

* Изменение температуры воздуха может вызвать замерзание внешней трубы и оказать воздействие на котел, поэтому необходимо осуществить тщательную изоляцию внешнего отопления и подводки системы отопления



Осторожно

При обнаружении более низкого уровня из-за прекращения автоматической подачи воды ввиду замерзания трубы

Зимой замерзание холодной воды/ трубы для горячей воды в результате замерзания приводит к автоматическому прекращению подачи воды. Число "95" появится на дисплее регулятора температуры в помещении. Горячая вода не будет поступать, если не разморозить трубу. Если устройство оставить в таком состоянии, котел может замерзнуть и дать трещины.



Осторожно



Необходимо выполнить

Не прикрепляйте устройства внутри системы труб, чтобы изолировать трубу системы отопления

Не прикрепляйте электрические устройства, такие как нагревательный провод или стержень нагревателя, чтобы предотвратить замораживание или образование трещин в трубе зимой. Это может привести к повреждению имущества или травме



Осторожно

Если вода вообще не поступает зимой

Используйте фен или тепловой генератор, чтобы разморозить трубу подачи воды или водоотводную трубу для горячей воды.

Если горячая вода по-прежнему не поступает, свяжитесь с ближайшей мастерской по почину котлов.



Осторожно



Необходимо выполнить

Изолируйте оголенную трубу изолятором

Если оголенная труба не покрыта изолятором, труба или труба холодной/горячей воды котла может замерзнуть. При отсутствии дома в течение длительного времени, не закрывайте клапаны в каждой комнате.

Циркуляционный насос распределяет воду по трубе, чтобы предотвратить замерзание и образование трещин.

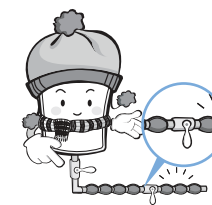

Осторожно



Необходимо выполнить

Не очищайте котел или регулятор температуры в помещении влажным полотенцем

Это может вызвать электрошок или сократить срок эксплуатации устройства из-за влаги. Очистка влажным полотенцем может привести к опасности из-за утечки шока или электрошока, а также вызвать поломку котла.





Осторожно

Что делать, если устройство не эксплуатируется в течение 2~3 дней зимой

Если Вы уезжаете из дома на 2~3 дня зимой, оставьте распределяющий клапан и средний клапан для впуска топлива открытыми.

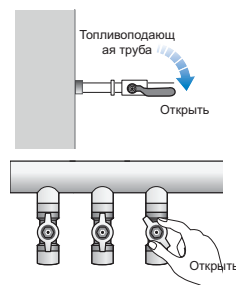

Предупреждение



Необходимо выполнить

Не демонтируйте и не устанавливайте котел самостоятельно

Это может вызвать поломку котла, электрошок, пожар или несчастный случай, вызванный утечкой газа. Также, скопление сажи в результате неполного сгорания может привести к снижению КПД и чрезмерным расходам на газ. Свяжитесь с нами при необходимости ремонта.

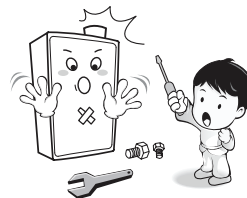

Осторожно



Предупреждение

При поломке предохранителя не меняйте его самостоятельно

Это может вызвать несчастный случай ввиду электрошока. Убедитесь, что Вы вызвали специалистов для замены предохранителя.

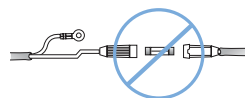

Осторожно



Необходимо выполнить



Выполнить Не прикасаться

Вероятность ожога 1

Дымоход и трубы очень горячие во время работы котла, поэтому к ним нельзя прикасаться. Может вызвать ожог.



Осторожно



Необходимо выполнить

Вероятность ожога 2

При использовании крана не забывайте, что вода горячая.

В частности, пожилые люди или дети с чувствительной кожей могут получить ожог. Убедитесь, что лицо, несущее ответственность за них, сперва проверит температуру воды.

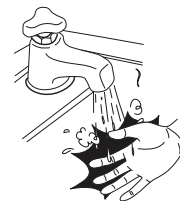

Осторожно

1~2 регулярных осмотра в год

1 раз в год или более котел должны осмотреть специалисты местного центра по обслуживанию для удобного, безопасного и длительного использования котла.



Для выбора режима «Дома» (CTR-5700PLUS)

1 Нажимайте кнопку ("Дома", "Интервальный", "Поддержание температуры") до тех пор, пока на дисплее не отобразится надпись "Дома".

(При каждом нажатии кнопки [Дома, Интервальный, Поддержание температуры], по очереди появляются надписи "Дома," "Отсроченный пуск" и "Поддержание температуры".)



2 Кнопки Вверх(▲)/Вниз(▼) позволяют Вам выбрать желаемую температуру. (Котел активируется, когда желаемая температура выше текущей температуры.)



3 Кнопка выбора времени года позволяет Вам выбрать один из режимов для различных пор года для соответствующего нагрева воды.

(Лето>Осень>Весна>Ранняя зима>Зима появляются по очереди каждый раз, когда Вы нажимаете кнопку выбора времени года)



Что такое "Выбор времени года"?

Полезные советы

Вы можете выбрать одну из заранее заданных температур для каждого времени года для функций: Дома/Отсроченный пуск:

| Время года | Лето | Осень | Весна | Ранняя зима | Зима |
|-------------|------|-------|-------|-------------|------|
| Температура | 50°C | 60°C | 70°C | 80°C | 85°C |

Использование функции «Отсроченный пуск»

1 Нажимайте кнопку ("Дома", "Отсроченный пуск", "Поддержание температуры") до тех пор, пока не появится надпись "Отсроченный пуск". (Включается индикатор работы в заранее установленное время, и запускается функция «Отсроченный пуск».)

▶ Например: Котел будет функционировать 20 минут, остановится на 2 часа, а затем включится на 30 минут.

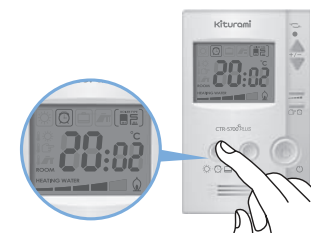

Изменение установленного времени функционирования

1 Нажмите кнопку "Отсроченный пуск" Когда замигает время (минуты), нажмите кнопки Вверх(▲)/Вниз(▼) по необходимости.

▶ Если Вы завершили установку нагрева воды в этом положении, в первую очередь активируется заданное время остановки.

2 Нажмите кнопку "Отсроченный пуск" снова. Когда замигает надпись "Время отсроченного пуска", нажмите кнопки Вверх(▲)/Вниз(▼) в зависимости от ситуации.

▶ Если Вы завершили установку нагрева воды в этом положении, в первую очередь активируется заданное время остановки

3 Если Вы хотите изменить время отсроченного пуска, нажмите кнопку отсроченного пуска еще раз.



Нажмите кнопку «Отсроченный пуск», а затем установите время

Оптимизация использования функции «Отсроченный пуск»

Полезные советы

Установите время функционирования и остановки котла таким образом, чтобы экономить на затратах на топливо, которые могут возникнуть ввиду работы котла при отсутствии такой необходимости.

(Установите желаемое время, в зависимости от времени года и предпочтений в отоплении Вашего дома)

Использование функции "Поддержание температуры"

- 1 Нажимайте кнопку ("Дома," "Отсроченный пуск", "Поддержание температуры") до тех пор, пока не появится надпись «Поддержание температуры» (Данный режим поддерживает минимальную температуру в помещении для предотвращения повреждений в результате переохлаждения и взрыва котла.)

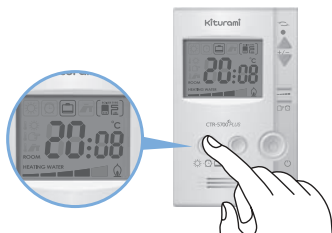

Как изменить время отсроченного пуска (минуты)

- 1 Нажатие кнопки пуска прекращает функционирование котла.



Что такое "защита от замерзания"?

Полезные советы

Функция защиты от замерзания поддерживает систему котла, трубы подогрева пола, а также соединительные трубы на определенной температуре для предотвращения повреждения в результате замерзания. Когда Вы надолго уезжаете из дома в холодное время года, разъем электропитания котла необходимо подсоединить к розетке, а топливный (газовый) клапан должен быть открыт. (При длительном отсутствии дома, удалите воду из котла, чтобы предотвратить замерзание и взрыв.)

※ В суровую холодную погоду настройте температуру на 10-15°C, чтобы устройство не замерзло.

► В ситуациях, которые описаны ниже, функция защиты от замерзания не будет работать.

- Неисправность сети питания или шнур питания не подсоединен.
- Топливный (газовый) подающий клапан закрыт или прервана подача топлива.
- Труба подачи воды или другая наружная труба недостаточно теплоизолирована.

Использование функции "Подача горячей воды"

- 1 Если Вы планируете использовать много горячей воды, нажмите кнопку «Подача горячей воды».
- 2 Котел возвращается к нормальному режиму через два с половиной часа после перехода к режиму «Подача горячей воды»
- 3 Давление воды должно быть не выше, чем 78-147 кПа(0.8-1.5кгс/см²). Если давление воды выше рекомендуемой, установите устройство снижения давления для обеспечения паспортной производительности контура

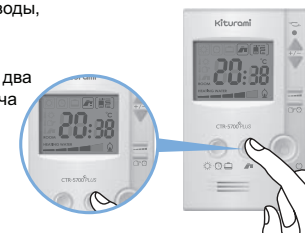

Предостережения относительно функции "Подача горячей воды"

Полезные советы

- При использовании горячей воды остерегайтесь ожогов.
 - Горячая вода может внезапно вылиться при включении крана с горячей водой после перехода на режим «Подача горячей воды».
 - Обратите внимание на детей, пожилых людей и инвалидов.
 - Вода не рекомендуется для питья.
 - Функция заданной температуры доступна, когда клапан полностью настроен на горячую воду при работе котла в режиме нагрева
 - Использование горячей воды в течение длительного времени в режиме нагрева может вызвать появление теплой воды.
 - Включение/выключение котла в режиме «Подача горячей воды» возвращает котел в обычный режим нагрева.
- Приоритет горячей воды обеспечивается за счет управления циркуляционным насосом. Если циркуляционный насос не управляется автоматикой котла или имеются дополнительные циркуляционные насосы – приоритет работать не будет!

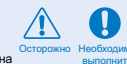

Использование функции заданной температуры

- 1 Нажмите кнопку «Подача горячей воды», чтобы перейти в режим подачи горячей воды
- 2 Используйте кнопки Вверх(▲)/Вниз(▼), чтобы настроить желаемую температуру. (Доступный диапазон температур 35-60°C)
- 3 Нажмите кнопку ("Дома," "Отсроченный пуск", "Поддержание температуры"), чтобы вернуться к обычному режиму.



Что такое функция заданной температуры?

Полезные советы

Если Вы планируете использовать горячую воду в одном из режимов ("Дома," "Отсроченный пуск", "Поддержание температуры"), активируйте эту функцию, чтобы установить необходимую температуру.

Безопасное обслуживание в летнее время

- В летнее время, когда котел редко используется, нельзя осуществлять безопасное техническое обслуживание котла. Для подготовки к зимнему сезону обратите внимание на следующие моменты.

1 Отсоедините от сети электропитания

Для удобной замены и ремонта соединения труб используйте соединительные муфты или фланцы. Соединение должно быть удобным для последующего крепления трубы.

2 Периодически запускайте котел

При длительном не использовании эксплуатационные характеристики каждой функциональной детали могут ухудшаться. В частности, циркуляционный насос внутри котла может вызвать внутреннее повреждение насоса. Котел необходимо включать 1–2 раза в месяц.

3 Проверка вентиляционного резервуара

Проверьте, проникает ли дождь в вентиляционный резервуар летом. Если вода проникает внутрь котла, это может вызвать поломку или аномальному выхлопу воспламеняемого газа. Также, проверяйте соединение между вентиляционным резервуаром и котлом, стационарность, а также наличие трещин на вентиляционном резервуаре для предотвращения поломки котла.

4 Осуществляйте проверку котла во время его неактивного использования

Пользователь котлом должен обратиться в сервисный центр в мае ~ сентябре, в период неактивного использования котла, чтобы обеспечить осмотр и техническое обслуживание. Устранение незначительных неисправностей при простом осмотре и техническое обслуживание позволят Вам безопасно использовать газовый котел в течение длительного времени.

Безопасное техническое обслуживание зимой

- Несоблюдение техники безопасности в зимнее время может вызвать взрыв, пожар, замерзание и образование трещин, а также отравление паровоздушной смесью, выходящей через вентиляционное отверстие. До использования котла зимой убедитесь, что Вы выполняете следующие шаги.

1 Убедитесь, что Вы проверили окружающую среду до пробной эксплуатации котла.

- Проверьте, правильно ли установлен прибор, а также входное и выходное отверстие системы дымоудаления.
- Убедитесь, что котел крепко прикреплен к стене.
- Проверьте наличие повреждений или вмятин в результате использования старого вентиляционного резервуара.
(лужица от водного конденсата или утечка внутри вентиляционного резервуара)
- Убедитесь, что сверху вентиляционного резервуара нет мыши или птицы
(При установке дымохода FE, убедитесь, что Вы установили сетку от птиц.)
- Убедитесь в том, что была осуществлена надежная изоляция, которая позволит предотвратить замораживание и образование трещин оголенной трубы
- Не оставляйте воспламеняемый материал, такой как бензин или растворитель возле котла, так как это может вызвать пожар.

2 Начальная эксплуатация газового котла

- Подсоедините к сети электропитания и откройте клапан подачи воды, а также средний клапан для впуска топлива, чтобы проверить на наличие утечки.
- Подключите котел к сети, нажмите кнопку, чтобы включить регулятор температуры в помещении, а также проверьте, загорается ли индикатор работы.
- Если индикатор работы не загорается, температура заданная на регуляторе температуры ниже температуры внутри помещения, поэтому отрегулируйте уровень.
- Если индикатор работы загорается, но котел не запускается, это вызвано воздухом в трубе топливопровода. Нажмите 2-3 раза на кнопку повторного запуска на регуляторе температуры в помещении.
- После запуска котла проверьте все функции.
- Контролируйте температуру нагревания воды, которую необходимо отрегулировать под сезонные условия и индивидуальный стиль для регулировки температуры воды.

3 Замораживание и образование трещин, а также их предотвращение

- Не отключайте электропитание даже когда уезжаете из дому зимой, чтобы предотвратить замораживание и образование трещин (функционирует устройство, предотвращающее замораживание)
- Убедитесь, что Вы покрыли изолятором оголенную трубу. Если труба или котел замерзли, не включайте котел. Свяжитесь с сервисным центром, чтобы получить помощь специалиста.

4 Предотвращение несчастных случаев и инспекция по технике безопасности

- Для более длительного срока эксплуатации и безопасного/правильного использования необходимо проводить техническое обслуживание, по крайней мере, раз в год, связавшись с представителем производителя котла.
- При осмотре или очистке котла закрывайте средний газовый клапан, отключайте котел от сети и осуществляйте все необходимые меры после охлаждения котла.
- Как можно чаще осуществляйте тест при использовании мыльной воды, чтобы проверить утечку газа из трубы.
- Во время эксплуатации проверяйте соединение дымохода, а также контролируйте появление ржавления или засорения дымохода для нормальной циркуляции воздуха.
- Проверьте наличие утечки отработанного газа, которая может быть вызвана неправильным соединением на стыках из-за использования старого вентиляционного резервуара.

Очистка котла

Kiturami

- Очистка котла 1–2 раза или более в год может продлить срок эксплуатации устройства и улучшает теплопроизводительность, тем самым снижая расходы на техническое обслуживание.
- Очищайте котел во время сезона с незначительным использованием котла.
- Проверяйте дымоход по крайней мере раз в год. Если внутри слишком много сажи, замените трубу.
- Очищайте внутреннюю часть котла железной щеточкой, как показано на рисунке.
- Во время дождливого сезона, время от времени включайте котел, чтобы устранить влажность, которая может вызвать коррозию.

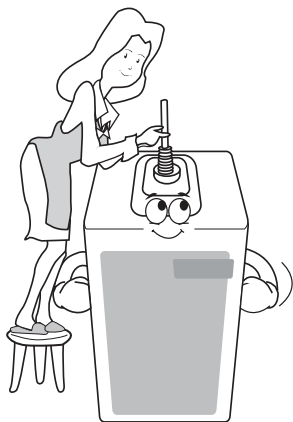

Просто очистите железной щеточкой.



※ Осторожно: Очищайте котел только тогда, когда он полностью охлажден. При несоблюдении данного требования есть опасность возникновения ожогов.

Устранение неисправностей

Kiturami

- При выявлении каких-либо неисправностей в котле во время эксплуатации, не предпринимайте какие-либо меры самостоятельно. Следуйте инструкциям, приведенным ниже. Если котел фиксирует какие-либо неисправности, на регуляторе температуры в помещении датчика загорается соответствующая лампочка или появляются цифры на дисплее. Если неисправности не удастся устранить, свяжитесь с ближайшим представителем послепродажного обслуживания.

▶ Отсутствует питание

- Проверьте, подсоединен ли шнур электропитания
- Включите другие предметы бытовой техники, чтобы проверить наличие электричества. Если электричество есть, но котел не работает, свяжитесь с местным дистрибьютором или сервисным центром для получения помощи.

▶ Питание включено, но комната не нагревается

- Проверьте, нормально ли функционирует котел
- Заданная температура нагрева может быть ниже комнатной температуры
- Если котел не использовался длительное время, может выйти из строя циркуляционный насос. Поверните оси (эксплуатационная сторона) циркуляционного насоса отверткой и т.д.
- Если нагревательная система по-прежнему не работает, не предпринимайте какие-либо действия самостоятельно. Свяжитесь с ближайшим дистрибьютором или сервисным центром.

▶ На дисплее регулятора температуры в помещении мигает цифра

01 / 02 / 03

- Это ошибка появляется из-за обнаружения ненормального горения. Затем незамедлительно произошел аварийный останов.
- Это может быть вызвано внешними факторами, не связанными с поломкой котла. Нажмите кнопку питания/повторный запуск на регуляторе температуры в помещении, чтобы перезапустить котел.
- Если неисправность не устраняется, свяжитесь с местным дистрибьютором или сервисным центром для получения помощи.

04

- Неисправность датчика температуры воды котла.
- Выключите котел и свяжитесь с местным дилером или представителем послепродажного обслуживания.

05

- Неисправность датчика температуры воды котла.
- Выключите котел и свяжитесь с местным дилером или представителем послепродажного обслуживания.

06 Для газового котла

- Котел не фиксирует скорость вентиляционной установки/вытяжного вентилятора или активируется неполное сгорание системы. Свяжитесь с местным дистрибьютором или представителем послепродажного обслуживания.

08

- Соединительный кабель комнатного терморегулятора слишком длинный ($\geq 10\text{м}$) или соединительный кабель соприкоснулся с кабелем высокого напряжения или телефонным кабелем.
- Убедитесь, что покрытие электропроводов не повреждено. Не подсоединяйте вместе с электропроводом ПТ 220В или проложенной трубой с электропроводкой.
- В особых случаях Вы должны повторить работы при помощи специального провода.
- Свяжитесь с местным дистрибьютором или представителем послепродажного обслуживания.

95

- В котле недостаточно воды. Если уровень воды недостаточен, вода автоматически подается в котел (при наличии устройства автозаполнения системы). Когда вода достигает достаточного уровня, котел работает исправно.
- Если спуск воды не осуществляется непрерывно и дополнительная вода не поступает, свяжитесь с местным дистрибьютором или представителем послепродажного обслуживания.

96

- Включается защитное устройство от перегрева, и функционирование котла приостанавливается, так как температура воды в котле слишком высокая.
- В этом случае следует активировать циркуляционный насос, что понизит температуру сетевой воды в котле.
- Функционирует датчик землетрясения (работает при землетрясении/продается отдельно)
- Если неисправность не устраняется, свяжитесь с местным дистрибьютором или сервисным центром для получения помощи.

97 Для газового котла

- Эта функция позволяет отобразить на экране информацию в случае обнаружения утечки газа, недостаточного поступления воздуха или газа в котел ввиду изменившегося направления ветра. В таком случае, закройте клапан подачи газа, откройте окно и тщательно проветрите помещение. Не включайте другие шнуры электропитания, электронные приборы и не используйте прочие воспламеняемые предметы, такие как сигареты, спички или зажигалки.



Осторожно



Необходимо выполнить

- 1 Котел должен устанавливаться и вводиться в эксплуатацию лицами, имеющими лицензию. В противном случае, Вы привлечетесь к судебной ответственности.
- 2 Осуществляйте работы по установке после тщательного прочтения этого руководства для правильной и безопасной установки. Несчастные случаи, возникающие ввиду установки при несоблюдении инструкций в руководстве, являются ответственностью лица, осуществляющего установку.
- 3 Убедитесь, что топливо и электричество в месте установки подходят для котла, а также выберите наиболее подходящее устройство для места установки.
- 4 Убедитесь, что в месте установки котла нет опасности возникновения пожара.
- 5 При неправильной установке дымохода, могут возникать утечки отработанного газа, что приведет к отравлению CO, а также сократит срок эксплуатации котла.
- 6 Производитель не несет ответственность за поломки котла ввиду загрязнений в трубе или образования осадков в результате использования грунтовых вод в качестве сетевой воды. Необходимо очистить трубу.
- 7 Добавление антифриза в нагревательную трубу не только сократит срок эксплуатации продукта, но также вызовет поломку. Нельзя добавлять антифриз.
- 8 Установщик должен заполнить бланк установки без пропусков и прикрепить его в передней части продукта, где его легко увидеть. Также, все документы, касающиеся установки, а также подтверждающие выполнение работ, необходимо хранить 5 лет. Копию необходимо отдать пользователю. Необходимо провести инструктаж относительно того, как эксплуатировать котел.
- 9 В котельной необходимо установить сливное(дренаж) отверстие.
- 10 Необходимо обеспечить достаточно места для проведения осмотра и ремонтных работ продукта.
- 11 Размер продукта указан в стандартной таблице технических характеристик в руководстве, поэтому к ней необходимо обращаться во время установки.



✪ По окончании установки верните это руководство пользователям.

Проверка перед установкой

kiturami

Выбор места для установки



Осторожно
Необходимо
выполнить

Установка в котельной

- Используйте помещение, отведенное под котельную, чтобы отработанный газ не проникал в жилое помещение.
- Необходимо обеспечить достаточно места для проведения осмотра и ремонтных работ продукта. Котел должен устанавливаться на расстоянии более 600мм от стены и 1000мм от потолка.
- Если котел необходимо установить за пределами котельной, необходимо укрепить барьер при помощи затвора и т.д., а также выполнить тщательную изоляцию для предотвращения замерзания и образования трещин.
- Нельзя устанавливать на улице, так как может возникнуть замерзание или трещины, что приведет к нарушению горения из-за дождей или ветра.
- Избегайте отверстий для холодного/теплого ветра холодильной/нагревательной установки поблизости.

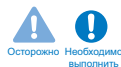
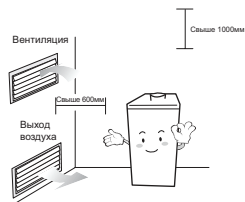

Осторожно
Необходимо
выполнить

Не устанавливать в закрытом или влажном помещении

Не устанавливайте в ванной или в помещении без вентиляции. Недостаточное количество воздуха может вызвать неполное сгорание и привести к отравлению CO, поэтому необходимо избегать таких помещений. Это может ускорить поломку продукта.

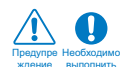
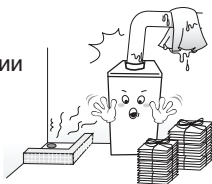

Предупреждение
Необходимо
выполнить

Используйте разъем исключительно для котла

- В противном случае, может возникнуть пожар.

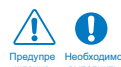

Предупреждение
Необходимо
выполнить

Убедитесь, что возле дымохода нет легковоспламеняющихся материалов

- Может вызвать пожар.



Параметры, которые необходимо проверить до установки котла

kiturami



Осторожно

Обеспечьте пространство, требуемое для проведения последующего технического обслуживания

- Для упрощения технического обслуживания котла установите его на расстоянии, по крайней мере, 600мм и 1м от стен и потолка, соответственно.

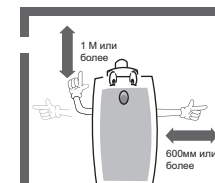

Осторожно

Слив воды из котла

- Если мощность котла недостаточна для отапливаемого пространства, вода время от времени может вытекать из открытого расширительного бака при открытой системе отопления.соответственно.
- Даже при возникновении вытекания воды, котел будет функционировать в обычном режиме. Рекомендуется подсоединить дренажный шланг расширительного бака к сливному отверстию в полу.

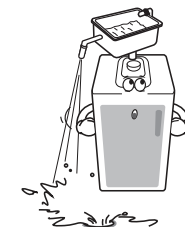

Осторожно

Для поддержания уровня пола используйте негорючие материалы, такие как бетонные блоки, до установки котла.

- Установите котел на уровне 50мм над уровнем пола.
- При установке котла непосредственно на пол, основание котла может подвергнуться коррозии, что сократит срок эксплуатации установки.

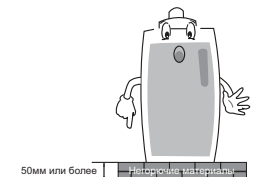

Осторожно

Убедитесь, достаточно ли теплоизоляция труб системы отопления.

- Труба может подвергаться риску возникновения трещины по причине замерзания.

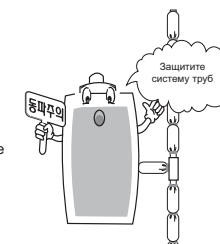

■ Схема внешнего вида продукта STS-13R/17R/21R (Жидкотопливный)

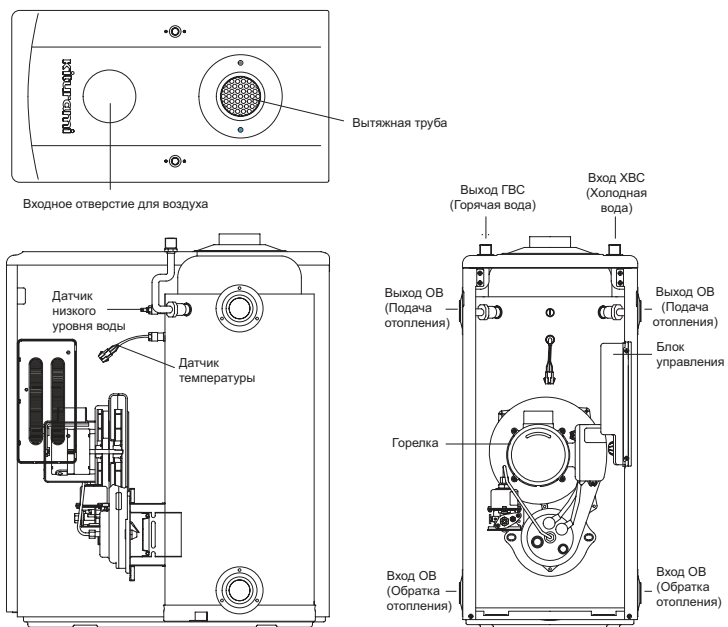

■ Горелка

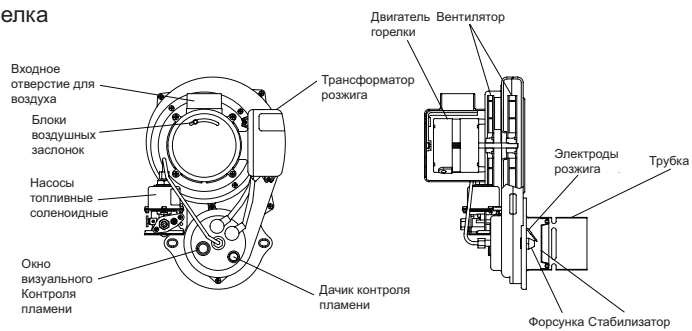

■ Схема внешнего вида продукта STS-25R/30R (Жидкотопливный)

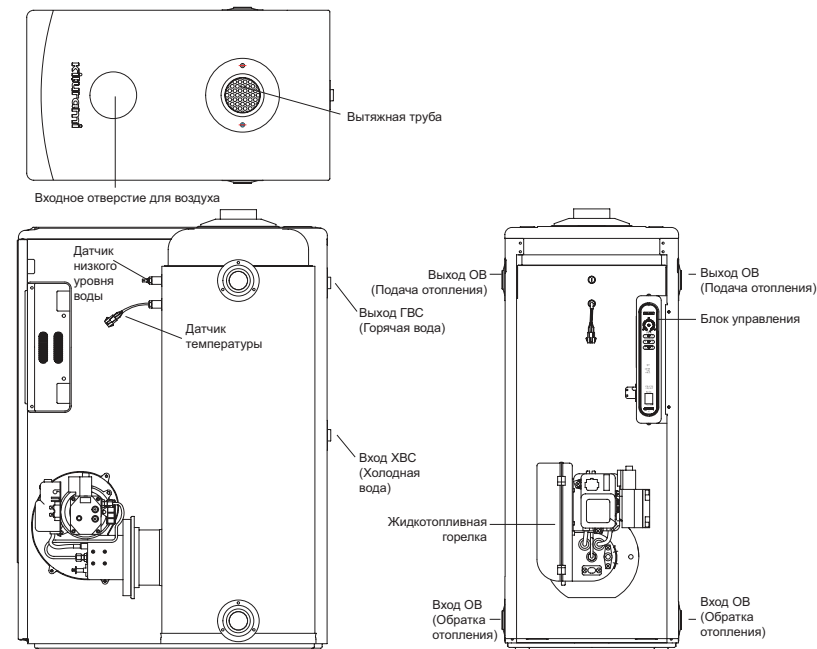

■ Горелка

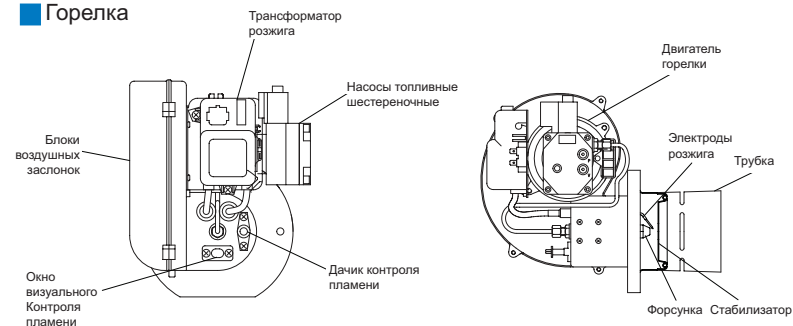

■ Схема внешнего вида продукта STS-13R/17R/21R (Газовый)

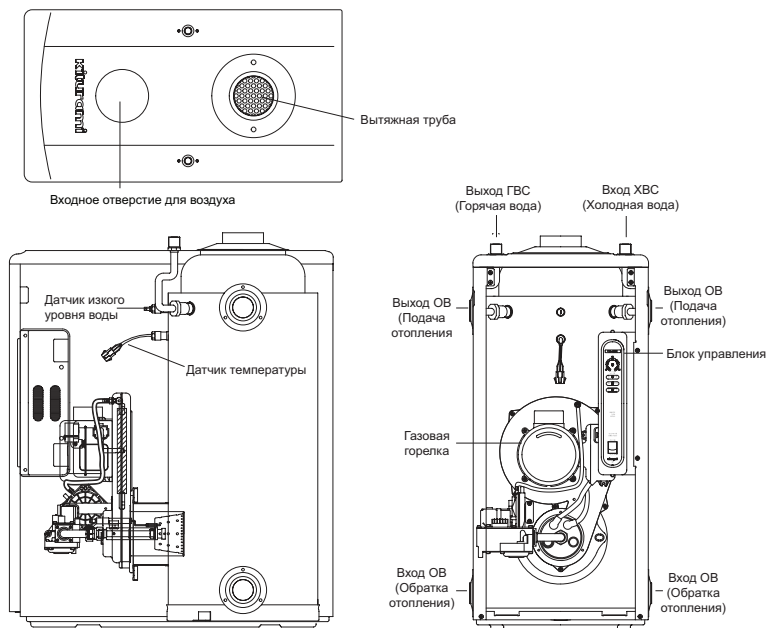

■ Горелка

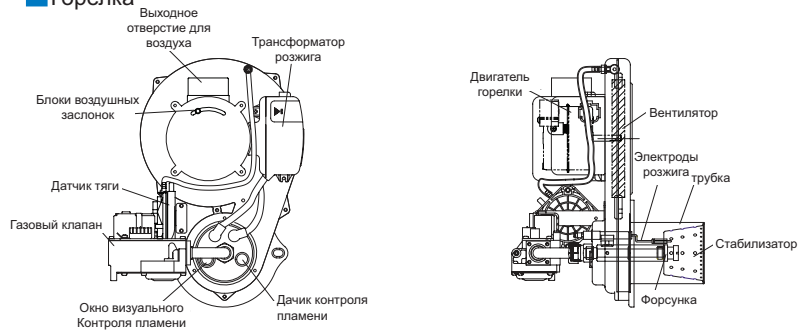

■ Схема внешнего вида продукта STS-25R/30R (Газовый)

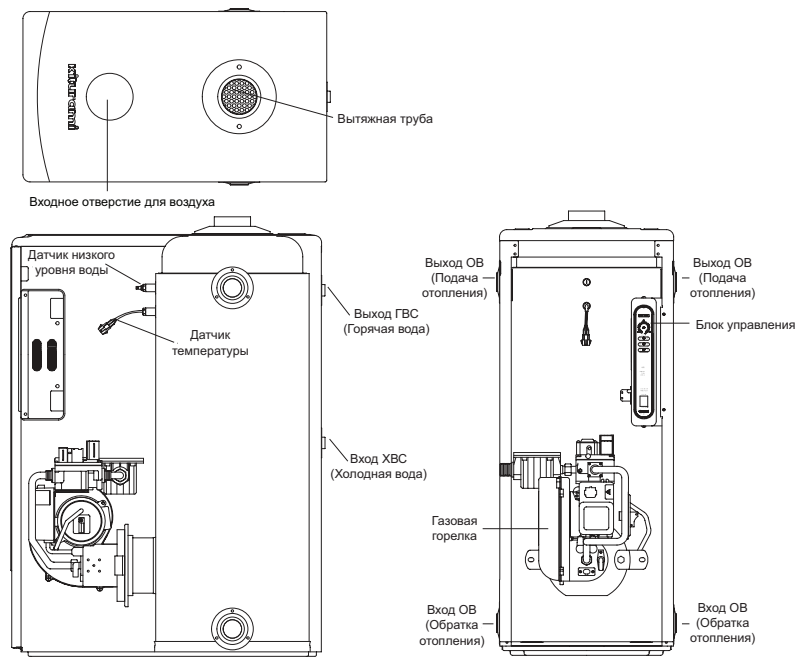

■ Горелка

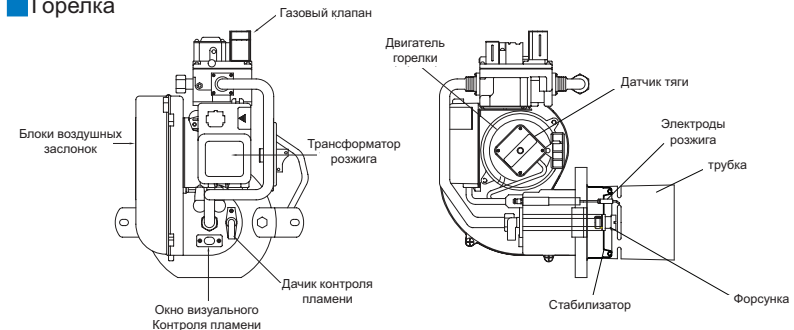

Работа впускной/выпускной трубы

► Искусственная тяга (тип FF)

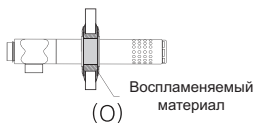
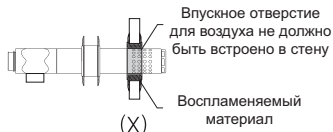
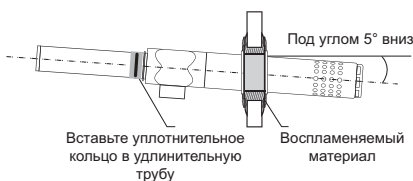

- 1 Установите выходное и входное отверстия для воздуха на горизонтальном уровне, чтобы они находились под углом 5° к нижней части снаружи. Таким образом, водный конденсат или дождь не смогут попасть назад в котел.
- 2 Убедитесь, что в верхней части впускной и выпускной трубы нет выступа в пределах 1.5м вперед, налево, направо и назад.
- 3 В верхней части впускной трубы может накапливаться водный конденсат или образовываться обледенения, которые могут падать, поэтому устанавливайте в месте, где нет людей и транспорта.
(производитель не несет ответственность за травмы и нанесение ущерба имуществу, вызванные неправильной установкой.)
- 4 Когда дымоход находится рядом с возгораемой стеной, необходимо покрыть его слоем изоляционного силикона толщиной более 20мм или невоспламеняемым материалом.
- 5 Максимальное расстояние удлинения должно быть в пределах 3м. без увеличения диаметра дымохода. (изгиб в 90° колена соответствует сопротивлению трубы длиной 2). Удлинительную трубу необходимо покупать отдельно, но никогда не используйте алюминиевую трубу. Используйте удлинительную трубу, которая продается по коленам специализированными магазинами или дистрибьюторами.
- 6 В местах соединения труб необходимо вставить уплотнительное кольцо и сильно нажать на него, чтобы предотвратить утечку. Убедитесь, что оно сильно закреплено. Соединения необходимо покрыть изоляционной алюминиевой лентой или другим невоспламеняющимся материалом (сертифицированным).
- 7 Закрепите соединение впускного воздушного шланга к изгибу, и убедитесь, что его удлинение не превышает 2м.
- 8 Растяните соединение так, чтобы внутри впускной воздушный шланг значительно не сжимался. (отрежьте лишнее)
- 9 Ветер может шатать дымоход, поэтому сделайте центральную часть дымохода неподвижной.

※ Проявляйте осторожность при установке дымохода (тип FF)

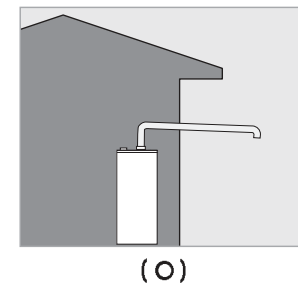
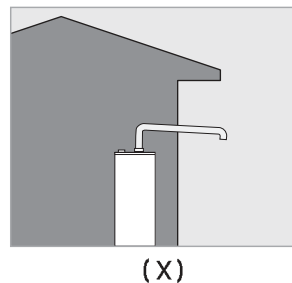

- 1 Установите таким образом, чтобы труба дымохода превышала зону давления ветра, а также убедитесь, что сильный ветер и дождь не повредят продукт.
- 2 Убедитесь, что конечная часть дымохода не касается близлежащего здания или других преград.
- 3 Установка в зоне давления ветра приведет к неполному сгоранию, что может привести к образованию сажи, низкой эффективности и проблемам со сгоранием.
- 4 Установите соответствующий FF дымоход в соответствии с мощностью котла.

- Входное/выходное отверстие должно находиться там, где нет людей. Пар от отработанного газа в зимнее время может вызвать образование льда, который может упасть и вызвать травмы или повреждение имущества.
- Убедитесь, что впускной шланг не касается выпускной трубы и колена. (дым может заставить сработать сигнализацию или вызвать пожар.)



► Искусственная тяга (тип FE)

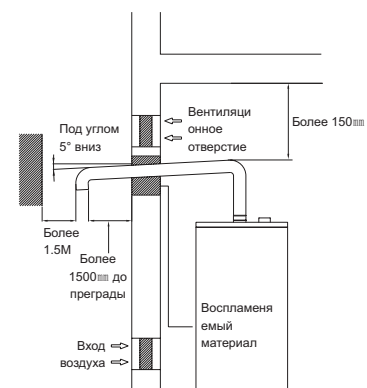

Обратите внимание на отверстия вентиляции! (более 600мм)

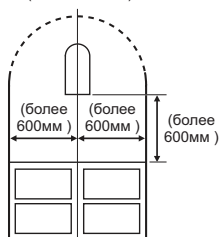

(Единица: мм)

- 1 Свыше 150 мм
- 2 Установите горизонтальный уровень входного и выходного отверстий для воздуха, чтобы они были наклонены приблизительно под углом 5° по направлению к нижней части с внешней стороны, чтобы водный конденсат или дождь не попадали в котел.
- 3 Убедитесь, что конец дымохода оснащен конструкцией, через которую не пройдет 16мм мяч или установите специальную сетку, которая предотвратит попадание мышей и птиц в котел.
- 4 В районе 1,5м от конца дымохода не должно быть препятствий, а также убедитесь, что нет отверстий с тем, чтобы отработанный газ не проникал в помещение.
- 5 Когда дымоход проходит сквозь возгораемую стену, необходимо покрыть его слоем изоляционного силикона толщиной 20мм или более или другим невоспламеняемым изоляционным материалом.
- 6 В месте соединения вентиляционного канала необходимо вставить уплотнительное кольцо и сильно нажать на него, чтобы предотвратить утечку. Убедитесь, что оно сильно закреплено.
- 7 Максимальное расстояние удлинения FE дымохода должно находиться в пределах 3м- 5м отвода. Отвод в верхней части дымохода не включен в комплект. (Угол 90° соответствует 2м сопротивления трубопровода)

• Проникновение выхлопного газа в помещение может вызвать отравление выхлопными газами.

• По возможности, установите вентилятор отдельно. Никогда не используйте нагревательное оборудование, использующее естественную вентиляцию или другие типы топлива (брикетированный уголь)

- При установке на возвышенности, как, например, внутри потолка

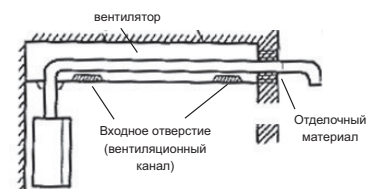

► Убедитесь, что в месте соединения нет утечки отработанных газов, и покройте невосгораемыми материалами, отличными от металлов. Затем покройте его изоляционным силиконом и т.д. Чтобы осуществлять осмотр и ремонтные работы входа/выхода с темной стороны, установите специальное освещение.

- Установка на возвышенности

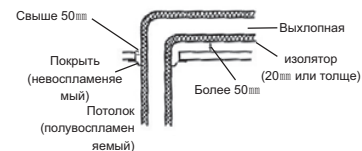

► При удлинении дымохода, установите подвесное устройство на расстоянии 900 мм для предотвращения провисания.

Электропроводка



Выполнить
grounding



Необходимо
выполнить

Этот продукт функционирует при питании в сети 220В / 50Гц. Что касается электропроводки, обратитесь в специализированный магазин электропроводки.

- 1 Заземление необходимо для предотвращения несчастных случаев от удара током или короткого замыкания из-за утечки электричества в котле.
- 2 Пожалуйста, соблюдайте соответствующие правила при работе с электропитанием 220В, заземлением и кабелем.
- 3 Даже в регионе 220В, если розетка не заземлена, необходимо выполнить заземление.
- 4 Никогда не заземляйте к газовой трубе, нефтяной трубе, телефонной линии или громоотводу. Это может вызвать несчастный случай или пожар во время грозы.
- 5 Заземляйте при использовании 220В от отдельного усиления напряжения из региона 110В. Для передачи усиления убедитесь, что Вы используете продукт с потреблением электроэнергии 1кВт или более.
- 6 Установите розетку, по крайней мере, в 300мм от котла.
- 7 Точка заземления должна находиться, по крайней мере, на глубине 300мм.

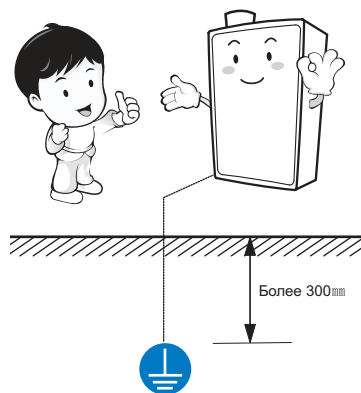

Газовая труба



Необходимо
выполнить

Для выполнения работ с газовой трубой обратитесь к газовой компании или специализированному магазину по газовым трубам.

- Используйте материалы для труб, удовлетворяющие стандартам.
- Для соединения котла и газовой трубы используйте стандартный материал для труб, который прошел освидетельствование газового оборудования.
- Диаметр соединения газовой трубы составляет 15А (ТР 1/2).
- Как указано в инструкциях производителя, используйте СПГ или СПБТ для газа. Установите газоподающий клапан (средний клапан) в месте, где можно контролировать его функционирование.
- После соединения проверьте котел на наличие утечек газа, а также необходимо предпринять все меры для предотвращения их возникновения. (Проверьте при помощи мыльной воды, чтобы убедиться, что утечек газа нет)
- Применяйте однообразные болты в месте соединения после принятия мер по предотвращению утечек.
- Используйте достаточно твердый материал для труб, подходящий для газового котла, а также зафиксируйте его так, чтобы трубы не двигались.
- Основная газовая труба должна быть больше, чем диаметр газового соединения внутри котла (15А) для предотвращения повреждений от газового давления для удобного использования котла.
- Диаметр соединения газовой трубы такой же, как и диаметр входного/выходного отверстия, поэтому необходимо проверить это соответствие до начала работы над соединением.
- Не собирайте гибкий материал газовой трубы с нижней части котла.
- Выдерживайте, по крайней мере, 300 мм расстояние между газовым соединением и гибкой металлической трубой.

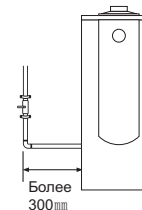

► При подсоединении СПГ (Сжиженного природного газа)

Осадки и грязь внутри СПГ трубы могут засорить горелку (газоподающий клапан) внутри котла, что предотвратит нормальное функционирование котла. При подсоединении к СПГ, установите газовый фильтр рядом с котлом.

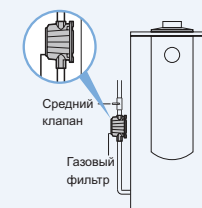

Стандартная схема трубопровода

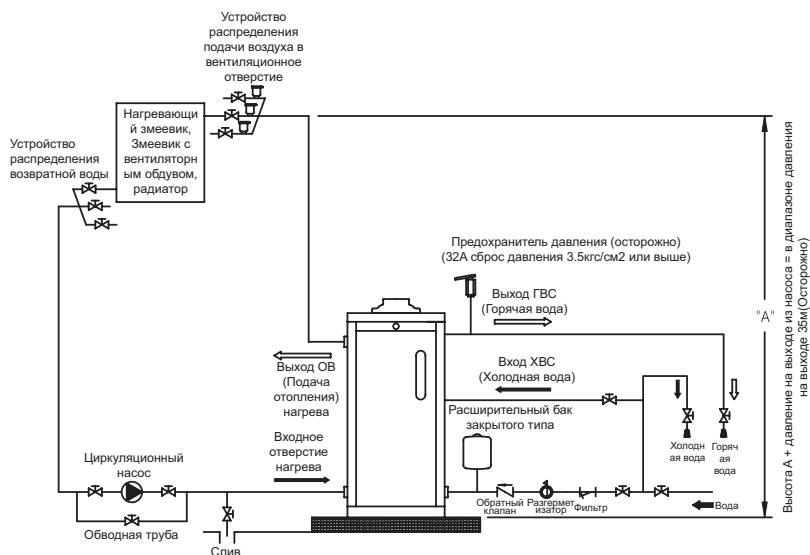

Проявляйте осторожность при работе с трубопроводом

1. При прямом соединении трубы отвода воды к котлу, убедитесь, что Вы используете фильтр, отверстие для понижения давления, проверьте клапан, предохранительное вентиляционное отверстие и расширительный бак закрытого типа.
2. Убедитесь, что Вы предусмотрели вентиляционное отверстие в верхней части со стороны изоляции для беспрепятственного выпуска воздуха.
3. Убедитесь, что Вы установили предохранительное вентиляционное отверстие и расширительный бак закрытого типа в соответствии с мощностью котла.
4. Убедитесь, что Вы установили клапан выброса воздуха на распределительном устройстве.
5. Убедитесь, что Вы используете соответствующий материал для изготовления труб или нержавеющей материал для труб горячей воды и системы отопления. Не подсоединяйте напрямую черную трубу и нержавеющую сталь! Используйте гидрокомпенсаторы либо армированный металлопласт для компенсации термического расширения материала труб.
6. Пожалуйста, используйте муфту или гаечное соединение, которое можно разобрать в каждом месте соединения.
7. Установите фильтр в трубу для воды для питания котла, которая поставляет воду в котел для предотвращения попадания металлов, нечистот и т.д.
8. Используйте циркуляционный насос с такой же мощностью, что и в возвратной трубе для горячей воды. Установите сливной клапан.

※ Производитель не несет ответственность за повреждения котла, вызванные повреждениями или поломкой деталей, установленных с внешней стороны (закрытый расширительный резервуар, вентиляционное отверстие для сброса давления, предохранительное вентиляционное отверстие и т.д.)

Вода питания котла/горячая вода/трубы системы отопления



Общие меры предосторожности при работе с трубами

1. Для удобной замены и ремонта соединения труб используйте соединительные муфты или фланцы. Соединение должно быть удобным для последующего крепления трубы.
2. Изолируйте трубу воды питания котла, трубу подачи горячей воды, трубу системы отопления, распределительное устройство, а также проверьте клапан, чтобы предотвратить замерзание и образование трещин.
3. Используйте материал для труб, удовлетворяющий стандартам.
4. До подсоединения трубы системы отопления и трубы подачи горячей воды к котлу не забудьте удалить осадки внутри трубы или металлический порошок, оставшийся от строительных работ (при помощи очистки трубы).
5. Не используйте грунтовые воды в качестве воды для системы нагрева. Если Вы вынуждены использовать грунтовые воды, осуществляйте тщательную очистку труб.
6. Трубы, которые находятся внутри и снаружи здания должны иметь красивый внешний вид и должны быть изолированы. Зафиксируйте трубу подачи воды, чтобы предотвратить ее смещение.
7. Не подсоединяйте напрямую к трубам (особенно стальным трубам), которые использовались для угольного/дизельного котла. <Для газового котла> (Может вызвать поломку котла и сократить срок его эксплуатации) Если Вы вынуждены это сделать, предварительно тщательно очистите трубы.
8. Осадки внутри труб не только понижают эффективность труб системы отопления и подачи горячей воды, но также напрямую вызывают поломку.
9. Необходимо удалить воздух из каждой трубы.

Изоляция трубы



1. Изолируйте трубу подачи воды питания котла, трубу подачи горячей воды и трубу системы отопления при помощи изоляционного материала толщиной 25мм или более. Особенно если труба подачи воды питания котла и труба подачи горячей воды подвержены внешнему воздействию, труба может замерзнуть, а также могут образовываться трещины в холодную погоду, поэтому необходимо осуществить основательную изоляцию труб.
2. Не покрывайте клапан спуска воды, фильтр, клапан отвода воздуха и т.д. изоляционным материалом.

Трубы подачи горячей воды

1. Диаметр соединения трубы подачи горячей воды составляет 15A (TR 1/2").
2. Труба подачи горячей воды должна быть как можно короче. Трубы должны быть установлены под наклоном 1/100~1/200 для удобства спуска воды внутри трубы.



▶ Труба подачи воды питания котла

- 1 Диаметр соединения трубы подачи воды питания котла составляет 15A (TP 1/2).
- 2 Установите клапан подачи воды питания котла в отверстие для подачи воды.
- 3 Когда давление воды высокое, установите клапан сброса давления на входе. (3.5кгс/см² или более)
- 4 До подсоединения трубы подачи воды питания откройте клапан подачи воды с тем, чтобы грязь и песок внутри трубы вышли. После подсоединения проведите тест на наличие утечки, наполните котел водой, отсоедините подающий фильтр клапана подачи воды и очистите загрязнения.

▶ Труба нагревательной системы



- 1 При подсоединении трубы используйте те же диаметры для труб подачи и возвратной трубы. Диаметр соединения трубы системы отопления котла составляет 25A (TP 1"). В нижней части трубы установите клапан для спуска воды с тем, чтобы в случае необходимости спустить всю сетевую воду.
- 2 Длина трубы должна быть как можно короче, а также по возможности используйте маленький отвод и соединение.
- 3 При подсоединении нагревателя, установите вентиляционный канал в верхней части нагревателя автоматически или вручную с тем, чтобы воздух или пар не заполнял внутреннюю часть. Часто давайте выход воздуху.
- 4 Для модели типа открытой воздушной среды (тип, наклоненный вниз), котел и труба нагревательной системы должны быть установлены на том же уровне. Если труба нагревательной системы установлена в верхней части котла, используйте тип блокированной воздушной системы (тип, наклоненный вверх).
- 5 Используйте 36мм или более для 5 или менее распределительных выходов, а также 44 мм для 6 выходов или более.

▶ После завершения работ с трубами

- 1 Не забудьте провести тест на утечку воды и газа.
- 2 При переходе от центрального отопления к индивидуальному отоплению вполне вероятно, что вода может перетекать ввиду избытка воды и воздуха внутри трубы традиционного трубопровода. Не забудьте очистить грязь и удалить воду из трубы нагревательной системы. Если труба старая, необходимо повторно осуществить технические работы с трубами нагревательной системы.



■ Подсоединение регулятора температуры в помещении

1

- ▶ Установите неподвижную панель на расстоянии 1.2~1.5 м от пола на стене без преград, в месте, где перепады температуры незначительны и ее просто контролировать.

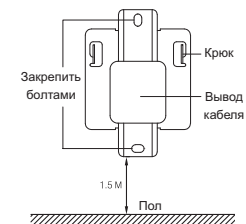

2

- ▶ Подсоедините кабель к выводу на задней панели датчика температуры помещения.

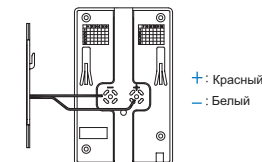

3

- ▶ Прикрепите датчик температуры помещения, прижав его к стене так, чтобы часть для подвешивания совпала с крепежной петлей, после чего необходимо потянуть его вниз.

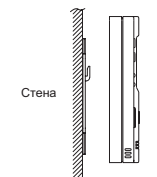

▶ Предостережения по установке

- 1 Не прячьте кабель в пол или в ту же трубу. В противном случае, отправка/получение сигналов могут стать нестабильными, что приведет к проблемам при эксплуатации.
- 2 Не устанавливайте в местах с большим количеством освещения или высокотемпературного пара.
- 3 Не устанавливайте в местах, к которым имеют доступ дети.
- 4 Не устанавливайте возле часто открываемой двери, а также там, где сквозит холодный ветер.





Необходимо

- Нет ли признаков утечки из труб?
- Установлен ли котел горизонтально и параллельно с поверхностью пола?
- Находится ли какой-либо горючий или воспламеняемый материал, такой как бензин, газобаллоны, разжижитель и т.д. возле котла?
- Правильно ли установлен дымоход?
- Удален ли воздух из топливной/газовой трубы?
- Удален ли воздух из системы отопления?
- Установлены ли трубы горячей и холодной воды с изоляцией?
- Правильно ли подсоединена водопроводная труба?
- Покрыты ли трубы и дымоходы котла теплоизолятором?
- Используется ли следующее напряжение: ПТ 220//50Гц ?
- Есть ли утечки в топливной/газовой трубах?



※ Если возникли проблемы с вышеуказанными пунктами, свяжитесь с дистрибьютором, чтобы получить рекомендации по мерам, которые необходимо предпринять.

- Проверьте, полностью ли установлены все составляющие котла.
- Убедитесь, что нет утечки воды или газа, а также короткого замыкания.
- До пробной эксплуатации очистите трубу подачи горячей воды и трубу системы отопления.
- Откройте клапаны для трубы системы отопления и все отсеки ондол.

1

- Подсоедините к электросети (ПТ 220В50Гц)



2

- Включите выключатель питания регулятора



3

- Не забудьте закрыть дверцу котла при пробной эксплуатации.

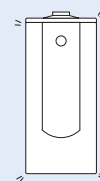

4

- Выберите нужную температуру в помещении на регуляторе температуры в помещении. После выбора температуры или выбора функции отсроченного пуска, включится или выключится индикатор работы (во время функционирования, индикатор работы/лампа для осмотра), после чего активируется выбранная функция.



5

- Если уровень воды в котле низкий, вода поступает автоматически. Когда вода достигает нормального уровня, котел повторно запускается и работает в обычном режиме.



6



- Если не загорается, удалите воздух из топливной трубы/газовой трубы и нажмите кнопку включения/кнопку повторного функционирования на регуляторе температуры в помещении.

Жидкотопливный котел (CTX-1500G)

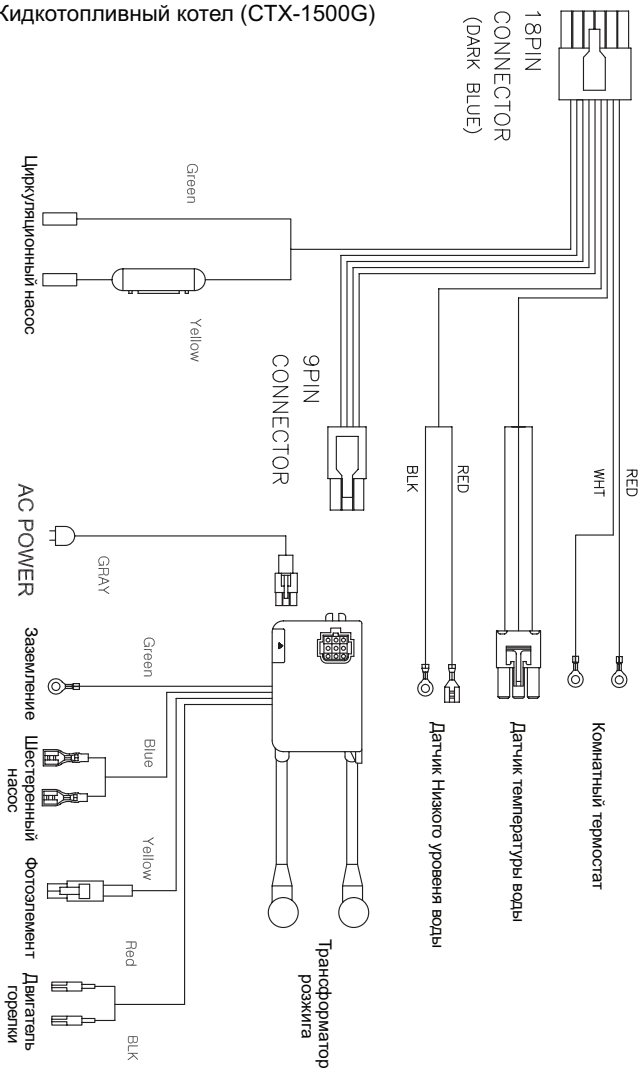

Жидкотопливный котел (CTX-3000)

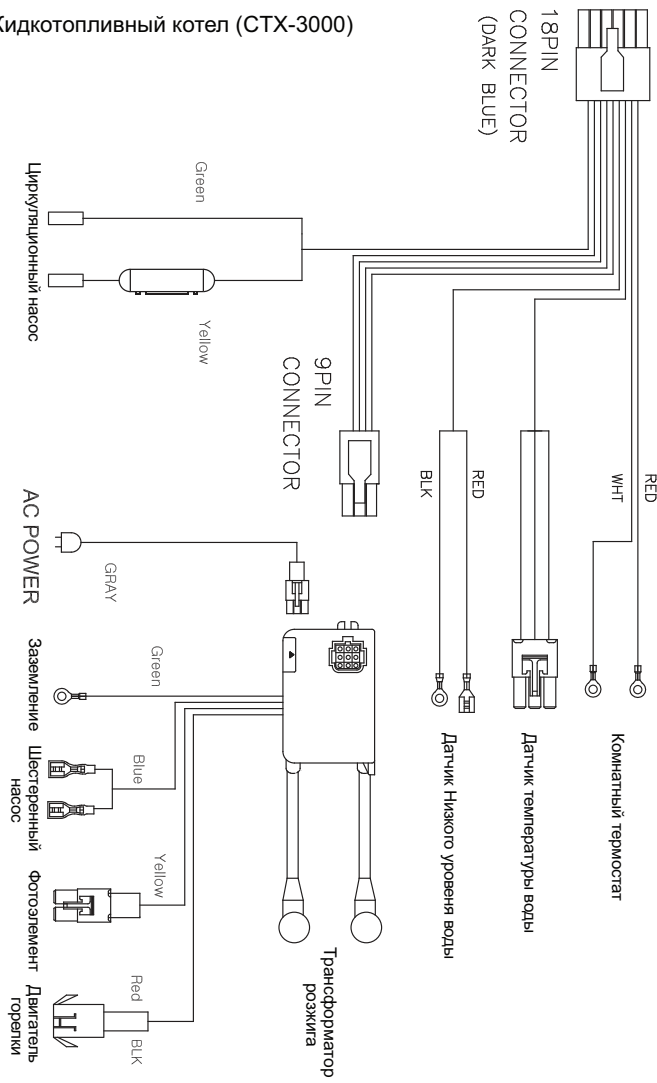

Газовый котел (GTX-1550)

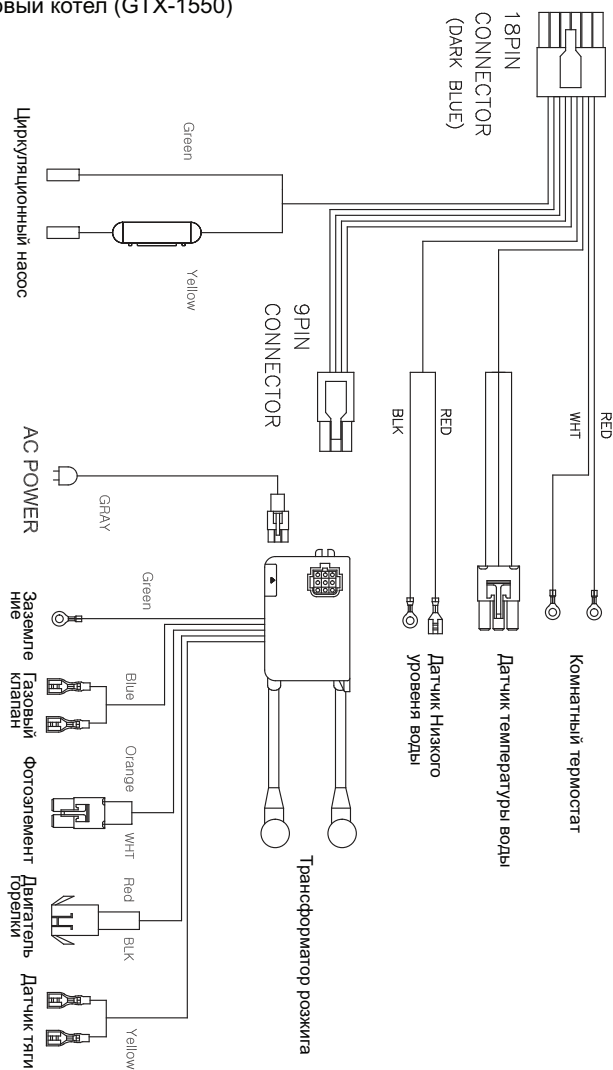

Жидкотопливный котла

| тип | модель | Ед.изм. | STS-13R | STS-17R | STS-21R | STS-25R | STS-30R |
|---------------------------------|---|------------------------------|-----------------------|---------|---------|-------------|---------|
| Мощность по Отоплению | Ккал/ч | | 14,500 | 17,000 | 21,000 | 25,000 | 30,000 |
| | кВт | | 16.9 | 19.8 | 24.4 | 29.1 | 34.9 |
| | Кл/ч | | 60,708 | 71,176 | 87,922 | 104,670 | 125,580 |
| Тип | | Полузакрытый, FE или FF | | | | | |
| Топливо | Дизельное топливо | Дизельное топливо (керосин)а | | | | | |
| Потребление | л/час | | 2.12 | 2.21 | 2.67 | 3.39 | 4.21 |
| Поверхность | м2 | | 0.8 | 0.8 | 0.92 | 1.6 | 1.6 |
| Объем воды в котле | л | | 15 | 15 | 14 | 33 | 33 |
| КПД | Отопление | % | 90 | 90 | 90 | 90 | 90 |
| | ГВС | % | 90 | 90 | 90 | 90 | 90 |
| Максимальное давление в контуре | Отопление | бар (кг/см2) | 3.43(3.5) | | | | |
| | ГВС | | Min 1 max 10 | | | | |
| П а р а м е т р ы | Габариты (ШхДхВ) | мм | 325×602×700 | | | 365×650×930 | |
| | Диаметры отопления | А | 25 | | | | |
| | Диаметры обраткаа | А | 25 | | | | |
| | Входное/выходное отверстие для горячей воды | А | 15 | | | | |
| | Диаметр дымоходов | Ø | 75(FE) / 75 × 100(FF) | | | | |
| Вес | Кг | | 30 | 30 | 32 | 48 | 48 |
| Напряжение / Частота | | ПТ 220В X 50Гц | | | | | |

※ Вышеуказанная эффективность работы основана на измеренном коэффициенте полезного действия, и может отличаться от демонстрируемой эффективности

Газовый котел

| тип | | модель | Ед. изм. | STS-13R | STS-17R | STS-21R | STS-25R | STS-30R |
|---------------------------------|---|--|-----------------------|---------------|--------------|--------------|---------|---------|
| Мощность по Отоплению | | Ккал/ч | | 13,000 | 17,000 | 20,000 | 25,000 | 30,000 |
| | | кВт | | 15.1 | 19.8 | 23.2 | 29.1 | 34.9 |
| | | Кл/ч | | 54,428 | 71,176 | 83,736 | 104,670 | 125,580 |
| Тип | | Полузакрытый тип, принудительная подача воздуха и отвод отработанных газов FE или FF | | | | | | |
| Топливо | газ | СПГ (200+50, -100 ммН2О) | | | | | | |
| Потребление | кВт (Ккал/ч) | 19.0(16,300) | 24.7(21,300) | 28.4(24,5000) | 34.9(30,000) | 43.0(37,000) | | |
| Поверхность теплопередачи | м2 | 0.8 | 0.8 | 0.92 | 1.6 | 1.6 | | |
| Объем воды в котле | л | 15 | 15 | 14 | 33 | 33 | | |
| КПД | Отопление | % | 90 | 90 | 90 | 90 | 90 | |
| | ГВС | % | 90 | 90 | 90 | 90 | 90 | |
| Максимальное давление в контуре | Отопление | бар (кгс/см2) | 3.43(3.5) | | | | | |
| | ГВС | бар (кгс/см2) | Min 1 max 10 | | | | | |
| Размеры | Габариты (ШхДхВ) | мм | 325×602×700 | | | 365×650×930 | | |
| | Отопительное отверстие | А | 25 | | | | | |
| | Аккумуляция нагрева | А | 25 | | | | | |
| | Входное/выходное отверстие для горячей воды | А | 15 | | | | | |
| | Входное отверстие для газа | А | 15 | | | | | |
| | Диаметр дымоходов | Ø | 75(FE) / 75 × 100(FF) | | | | | |
| | Вес | Кг | 30 | 30 | 32 | 48 | 48 | |
| Напряжение / Частота | | ПТ 220В X 50Гц | | | | | | |

* Вышеуказанная эффективность работы основана на измеренном коэффициенте полезного действия, и может отличаться от демонстрируемой эффективности.

Архангельск (8182)63-90-72
Астана +7(7172)727-132
Белгород (4722)40-23-64
Брянск (4832)59-03-52
Владивосток (423)249-28-31
Волгоград (844)278-03-48
Вологда (8172)26-41-59
Воронеж (473)204-51-73
Екатеринбург (343)384-55-89
Иваново (4932)77-34-06
Ижевск (3412)26-03-58
Казань (843)206-01-48

Калининград (4012)72-03-81
Калуга (4842)92-23-67
Кемерово (3842)65-04-62
Киров (8332)68-02-04
Краснодар (861)203-40-90
Красноярск (391)204-63-61
Курск (4712)77-13-04
Липецк (4742)52-20-81
Магнитогорск (3519)55-03-13
Москва (495)268-04-70
Мурманск (8152)59-64-93
Набережные Челны (8552)20-53-41

Нижний Новгород (831)429-08-12
Новокузнецк (3843)20-46-81
Новосибирск (383)227-86-73
Орел (4862)44-53-42
Оренбург (3532)37-68-04
Пенза (8412)22-31-16
Пермь (342)205-81-47
Ростов-на-Дону (863)308-18-15
Рязань (4912)46-61-64
Самара (846)206-03-16
Санкт-Петербург (812)309-46-40
Саратов (845)249-38-78

Смоленск (4812)29-41-54
Сочи (862)225-72-31
Ставрополь (8652)20-65-13
Тверь (4822)63-31-35
Томск (3822)98-41-53
Тула (4872)74-02-29
Тюмень (3452)66-21-18
Ульяновск (8422)24-23-59
Уфа (347)229-48-12
Челябинск (351)202-03-61
Череповец (8202)49-02-64
Ярославль (4852)69-52-93

Единый адрес для всех регионов: kmu@nt-rt.ru || www.kiturami.nt-rt.ru